



ITEM/ARTICLE/ARTÍCULO #0581045

Jacuzzi No.: PA45959

# MAYA VESSEL SINK LAVABO VASQUE MAYA LAVABO SOBRE ENCIMERA DE MAYA

Jacuzzi® is a registered trademark of Jacuzzi Inc. ©2016 Jacuzzi Inc. All rights reserved.

Jacuzzi® est une marque de commerce déposée de Jacuzzi Inc. ©Jacuzzi Inc, 2016. Tous droits réservés.

Jacuzzi® es una marca registrada de Jacuzzi Inc. ©2016 Jacuzzi Inc. Todos los derechos reservados.

MODEL/MODÈLE/MODELO #ML-20502



## Questions/Des questions?/¿Preguntas?

Call our customer service department at 1-800-288-4002, 9 a.m. - 8 p.m., EST, Monday - Friday.

Communiquez avec notre service à la clientèle au 1 800 288-4002, entre 9 h et 20 h (HNE), du lundi au vendredi.

Llame a nuestro Departamento de Servicio al Cliente al 1-800-288-4002, de 9 a.m. a 8 p.m. hora estándar del Este, de lunes a viernes.

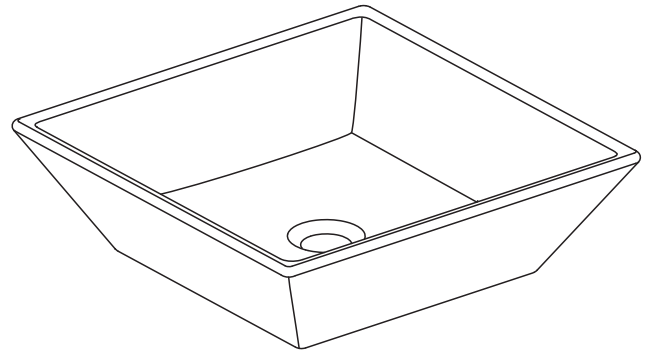

**ATTACH YOUR RECEIPT HERE  
JOIGNEZ VOTRE REÇU ICI  
ADJUNTE SU RECIBO AQUÍ**

Serial Number/Numéro de série/Número de serie \_\_\_\_\_

Purchase Date/Date d'achat/Fecha de compra \_\_\_\_\_

## PACKAGE CONTENTS/CONTENU DE L'EMBALLAGE/CONTENIDO DEL PAQUETE

A

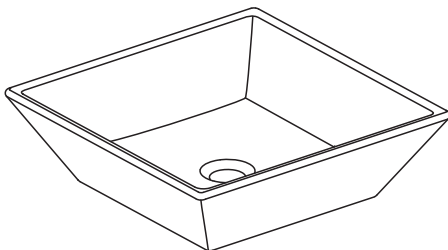

PART	DESCRIPTION	QUANTITY
A	Sink	1

PIÈCE	DESCRIPTION	QUANTITÉ
A	Lavabo	1

PIEZA	DESCRIPCIÓN	CANTIDAD
A	Lavabo	1

## **⚠ SAFETY INFORMATION/CONSIGNES DE SÉCURITÉ/INFORMACIÓN DE SEGURIDAD**

---

Please read and understand this entire manual before attempting to assemble, operate or install the product.  
Assurez-vous de lire et de comprendre l'intégralité du présent manuel avant de tenter d'assembler, d'utiliser ou d'installer l'article.  
Lea y comprenda completamente este manual antes de intentar ensamblar, usar o instalar el producto.

### **⚠ CAUTION/ATTENTION/PRECAUCIÓN**

Observe local plumbing and building codes.  
Respectez les codes du bâtiment et de plomberie en vigueur dans votre municipalité.  
Siga los códigos de plomería y construcción locales.

## **PREPARATION/PRÉPARATION/PREPARACIÓN**

---

Before beginning installation of product, make sure all parts are present. Compare parts with package contents list. If any part is missing or damaged, do not attempt to assemble, install or operate the product.

**Estimated Assembly Time: 45 minutes.**

Tools Required for Assembly (not included): Faucet, pop-up drain, adhesive sealant, and adjustable wrench.  
If countertop cutout is required, you will also need a tape measure, marking pencil, drill and bit, and jigsaw.

Avant de commencer l'installation de l'article, assurez-vous d'avoir toutes les pièces. Comparez le contenu de l'emballage avec la liste des pièces. S'il y a des pièces manquantes ou endommagées, ne tentez pas d'assembler, d'installer ni d'utiliser l'article.

**Temps d'assemblage approximatif : 45 minutes.**

Matériel nécessaire pour l'assemblage (non inclus) : robinet, évacuation à clapet, scellant adhésif et clé à molette.  
Si une découpe est nécessaire, il vous faudra également un ruban à mesurer, un crayon, une perceuse, un foret et une scie sauteuse.

Antes de comenzar a instalar el producto, asegúrese de tener todas las piezas. Compare las piezas con la lista del contenido del paquete. No intente ensamblar, instalar ni usar el producto si falta alguna pieza o si están dañadas.

**Tiempo estimado de ensamblaje: 45 minutos.**

Herramientas necesarias para el ensamblaje (no se incluyen): Grifo, desagüe levadizo, sellador adhesivo y llave ajustable.  
Si es necesario cortar la cubierta prefabricada, también necesitará una cinta métrica, lápiz para marcar, taladro y broca y sierra de vaivén.

# INSTALLATION INSTRUCTIONS/INSTRUCTIONS POUR L'INSTALLATION/ INSTRUCCIONES DE INSTALACIÓN

1. Make sure there is enough space between the backsplash, faucet, fixtures and cabinets to install the new sink (A).

Assurez-vous qu'il y a suffisamment d'espace entre le dossier, le robinet, les luminaires et les armoires pour l'installation du nouveau lavabo (A).

Asegúrese de que hay suficiente espacio entre el protector contra salpicaduras, el grifo, las lámparas y los gabinetes para instalar el nuevo lavabo (A).

2. If making a cutout is necessary, trace an 5-1/8 in. x 5-1/8 in. box and drill a clearance hole approximately 1/4 in. to 1/2 in. Make sure the rough-in dimension is 10-1/4 in.

Si une découpe est nécessaire, tracez un rectangle de 13,02 cm x 13,02 cm et percez un trou de passage d'environ 6 mm à 13 mm. Assurez-vous que l'espace pour la robinetterie brute est de 26,03 cm.

Si es necesario hacer un corte, dibuje una caja de 13,02 cm x 13,02 cm y taladre un orificio de distancia de aproximadamente 6,35 mm a 12,7 mm. Verifique que la dimensión de empotrado sea de 26,03 cm.

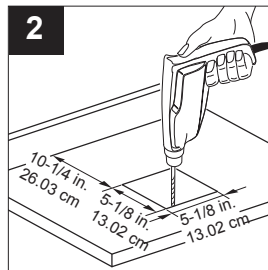
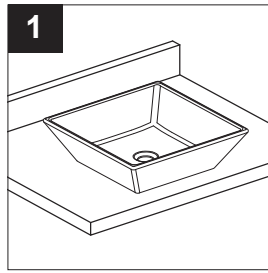

3. Following the perimeter line, cut the opening for sink (A) into the countertop.

En suivant le tracé, coupez l'ouverture nécessaire pour le lavabo (A) dans le comptoir.

Siguiendo la línea de perímetro, corte una abertura para el lavabo (A) en la cubierta prefabricada.

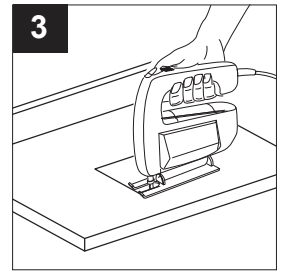

4. Check for cutout alignment by temporarily placing sink (A) in desired mounting position.

Vérifiez l'alignement de la découpe en plaçant temporairement le lavabo (A) à l'emplacement désiré.

Revise la alineación del corte colocando el lavabo (A) temporairement en la posición de montage.



5. Apply a bead of sealing putty (not included) on the underside of the drain flange in order to ensure a watertight seal between the sink (A) and the drain. Remove any excess putty after installing the drain on the sink (A).

Appliquez une goutte de scellant (non inclus) sous la partie inférieure de la bride d'évacuation pour former un joint étanche entre le lavabo (A) et le tuyau d'évacuation. Nettoyez tout excédent de scellant après avoir installé le tuyau d'évacuation sur le lavabo (A).

Aplique un cordón de masilla selladora (no se incluye) en la parte inferior de la lengüeta del drenaje para garantizar un sello hermético entre el lavabo (A) y el drenaje. Retire cualquier exceso de masilla después de instalar el drenaje en el lavabo (A).

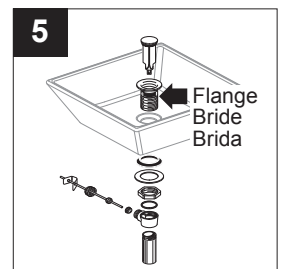

6. Once you've checked the fit and alignment, remove sink (A) and turn upside down. Apply a generous amount of sealant (not included) around the underside of the rim of sink (A) near the edge. Lower sink (A) in place, aligning with marks made earlier, and press down firmly. Allow sealant to set before connecting supplies and drain (not included).

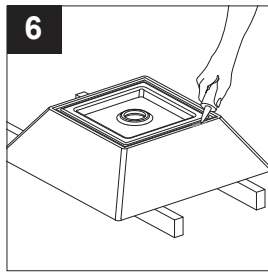

Une fois la vérification terminée, retirez le lavabo (A) et tournez-le à l'envers.

Appliquez une grande quantité de scellant (non inclus) autour du côté inférieur de la bordure du lavabo (A), près du rebord. Déposez le lavabo (A) en place, en l'alignant avec les lignes tracées précédemment, et appuyez fermement. Laissez le scellant sécher avant de raccorder les conduites et le tuyau d'évacuation (non inclus).

Una vez que haya verificado el ajuste y la alineación, retire el lavabo (A) y dele vuelta. Aplique una gran cantidad de sellador (no se incluye) alrededor de la parte inferior del reborde del lavabo (A), cerca del borde. Baje el lavabo (A) hasta su lugar, alineándolo con las marcas hechas anteriormente y presione hacia abajo firmemente. Deje que el sellador se cure antes de conectar los suministros y el drenaje (no se incluye).

7. Install faucet (not included) and countertop (not included) following manufacturers' instructions.

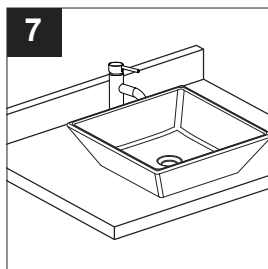

Installez le robinet (non inclus) et le comptoir (non inclus) en suivant les instructions fournies par le fabricant.

Instale el grifo (no se incluye) y la cubierta prefabricada (no se incluye) según las instrucciones del fabricante.

8. Connect supply lines and supply shutoff valves per the manufacturers' instructions. Hand tighten connections for a secure seal.

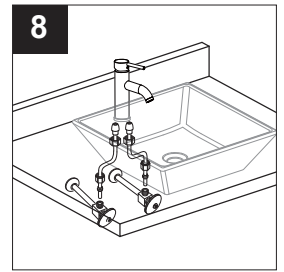

Raccordez les conduites d'alimentation et les robinets d'arrêt en suivant les instructions du fabricant. Serrez les raccords à la main afin de vous assurer d'obtenir un joint solide.

Conecte las tuberías de suministro y las válvulas de cierre de los suministros de acuerdo con las instrucciones del fabricante. Apriete las conexiones a mano para un sello seguro.

9. Connect a trap (not included) to the drain assembly. Hand tighten to secure. Note: It may be necessary to cut off part of the tailpiece of the trap or part of the horizontal leg. Be sure to secure joints for watertight assembly.

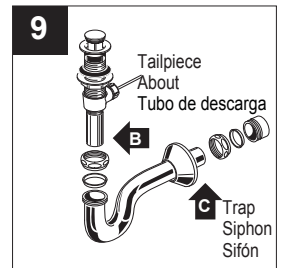

Raccordez un siphon (non inclus) à l'ensemble d'évacuation. Serrez le tout à la main. Remarque : Il peut être nécessaire de couper une partie de l'about ou de la section horizontale du siphon. Assurez-vous de serrer les joints pour en assurer l'étanchéité.

Conecte un sifón (no se incluye) al ensamble del desagüe. Apriete a mano para asegurar. Nota: Es posible que sea necesario cortar parte del tubo de descarga de la trampa o parte de la pata horizontal. Asegúrese de fijar las uniones para un ensamble hermético.

## **CARE AND MAINTENANCE/ENTRETIEN/CUIDADO Y MANTENIMIENTO**

---

Clean the outside surface of the sink with mild soap and warm water. Wipe the entire surface completely with a clean, soft cloth. You may use soft abrasive cleaners when necessary to clean the product. Do not use strong abrasive cleaners as they will scratch and dull the surface.

If the surface becomes excessively dirty, use a general purpose cleaner.

Nettoyez la surface extérieure du lavabo à l'aide de savon doux et d'eau tiède. Essuyez complètement la surface à l'aide d'un linge propre et doux.

Vous pouvez utiliser des produits abrasifs doux au besoin pour nettoyer l'article. N'utilisez pas de produits abrasifs puissants, car ceux-ci risquent d'égratigner et de ternir la surface.

Si la surface devient excessivement sale, utilisez un nettoyant tout usage.

Limpie la superficie exterior del lavabo con jabón suave y agua tibia. Limpie completamente la superficie con un paño limpio suave.

Puede usar limpiadores abrasivos suaves cuando sea necesario para limpiar el producto. No utilice limpiadores abrasivos fuertes, ya que pueden rayar y estropear la superficie.

Si la superficie se ensucia demasiado, use un limpiador para uso general.

## **WARRANTY/GARANTIE/GARANTÍA**

---

The manufacturer provides a LIMITED LIFETIME WARRANTY for its vitreous china plumbing fixtures to be free of manufacturing defects in material and workmanship. This warranty is not transferable.

The manufacturer, at its election, may repair, replace or make appropriate adjustments where inspection discloses any such defects occurring in normal usage.

No warranty is given for installation mistakes, water damage or misuse. For longevity of finish, care in maintaining is recommended.

The manufacturer's obligation shall be limited to such repair and or replacement. Purchaser shall be responsible for all shipping charges for returned product. This warranty gives you specific legal rights, and you may have other rights that vary from state to state.

To obtain warranty service, contact 1-800-288-4002.

Le fabricant offre une GARANTIE À VIE LIMITÉE contre les défauts de matériaux et de fabrication pour ses appareils de plomberie en porcelaine vitrifiée. Cette garantie n'est pas transférable.

Le fabricant peut, à sa discrétion, décider de réparer ou de remplacer les pièces défectueuses, ou d'apporter les modifications adéquates lorsque de tels défauts sont découverts à la suite de l'inspection d'un produit qui a été utilisé dans des conditions normales.

Cette garantie ne couvre pas les défauts résultant d'une erreur d'installation, de dégâts causés par l'eau ou d'un usage inapproprié. Entretenez soigneusement le produit afin d'en préserver le fini à long terme.

L'engagement du fabricant se limite à de tels remplacements et réparations. Si l'acheteur retourne le produit au fabricant, il est responsable de tous les frais d'expédition. La présente garantie vous confère des droits précis. Il est possible que vous disposiez également d'autres droits, qui varient d'un État ou d'une province à l'autre.

Pour effectuer une réclamation au titre de la garantie, composez le 1 800 288-4002.

El fabricante ofrece una GARANTÍA LIMITADA DE POR VIDA contra defectos de fabricación en los materiales y la mano de obra para sus accesorios de plomería de porcelana vítrea. Esta garantía no es transferible.

El fabricante podrá, según su elección, reparar, reemplazar o realizar los ajustes necesarios en el producto en caso de que una inspección muestre que hay defectos de este tipo en el uso normal.

No se otorgan garantías por errores de instalación, daño por agua o mal uso. Para un acabado duradero, se recomienda que se preocupe del mantenimiento del producto.

La obligación del fabricante se limitará a la reparación y/o el reemplazo del producto. El comprador deberá hacerse cargo de todos los costos de envío para la devolución del producto. Esta garantía le otorga derechos legales específicos, pero podría tener también otros derechos que varían según el estado.

Para obtener el servicio de garantía, llame al 1-800-288-4002.

## **REPLACEMENT PARTS LIST/LISTE DES PIÈCES DE RECHANGE/LISTA DE PIEZAS DE REPUESTO**

---

For replacement parts, call customer service 1-800-288-4002./Pour obtenir des pièces de rechange, communiquez avec notre service à la clientèle au 1 800 288-4002./Para obtener piezas de repuesto, llame a Servicio al Cliente al 1-800-288-4002.